



ENVE Composites, LLC
Ogden, UT 84404, USA

ENVE® Road Bar Clip-On 取付方法

必要なツール

- 4mm 六角レンチ
- ケーブル/ハウジングカッター
- タイルソーまたは弓ノコ
- 切断ガイド

付属するハードウェア:

Bolts:

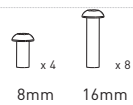

Other:

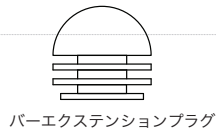

Step 1 :

エクステンションクランプを好みの幅で取り付けます。クランプが動かないようボルトを締めますが、まだ完全には締め付けしないでください。

注意: アタッチメントのロゴを外側に向けます。

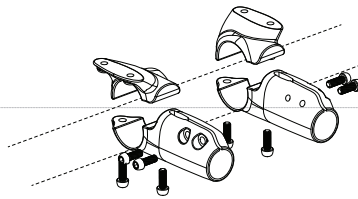

Step 2 :

アームパッドキャリアのポジションと向きを好みに合わせて決めます。16mmのボルトを5Nmで締め付けます。

注意: エクステンションを挿入することで、お好みのアームパッドのポジションを実現できます。

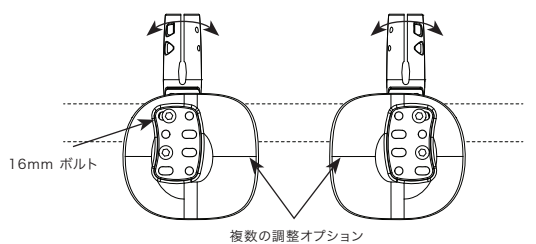
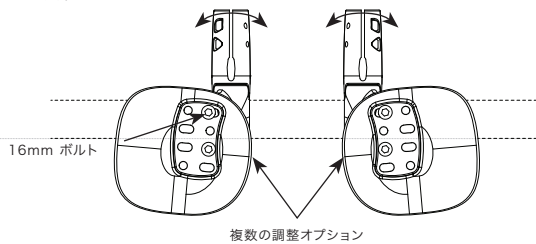

Step 3 :

アームパッドキャリアを取り付けたら、アームレストパッドをベルクロに載せ、強く押し付けます。

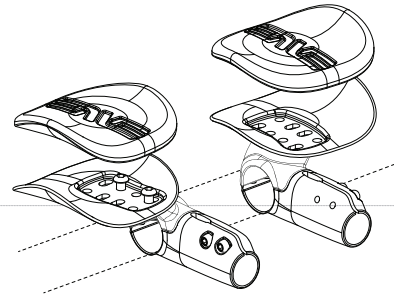

Step 4 :

エクステンションをエクステンションアタッチメントに挿入した状態で前腕をアームレストに置き、エクステンションの好みの長さを決めます。 -

Step 5 :

エクステンションを好みの長さでバンドで切断します (2度測定し、一気に切断してください)。

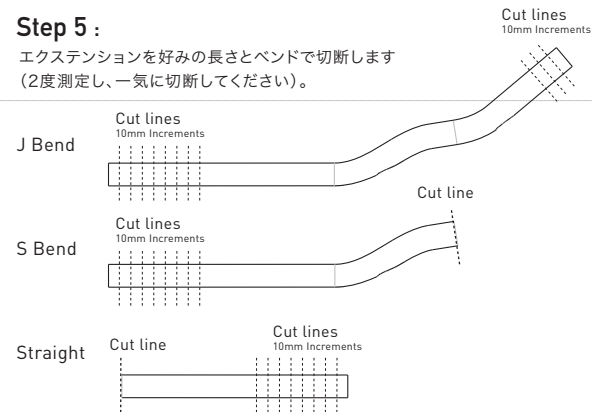

注意: ストレートのエクステンションを使う場合、エクステンションを180度回転させ、カットマークを外側にしてください。

Step 6 :

切断し終わったら、切断面を点検し、また軽くヤスリがけして、飛び出た繊維を綺麗にします。

Step 7 :

エクステンションをエクステンションクランプに挿入します。

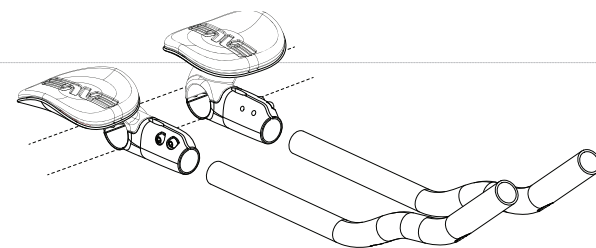

注意: エクステンションの端部は、外から見て最低挿入範囲内に入っていないければなりません。

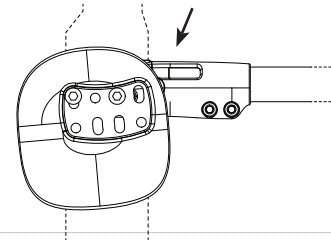

Step 8 :

エクステンションを好みのポジションに回転させます。8mmのボルトを5Nmで締め付けます。

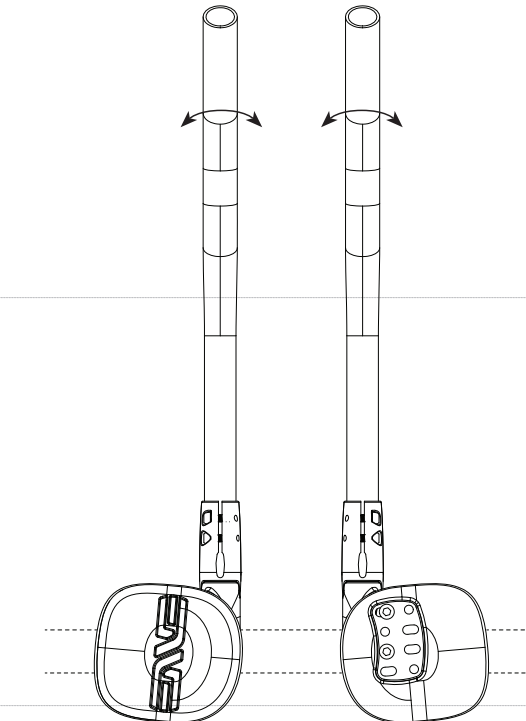

Step 9 :

バーのアタッチメントを好みの角度に回転して調整します。

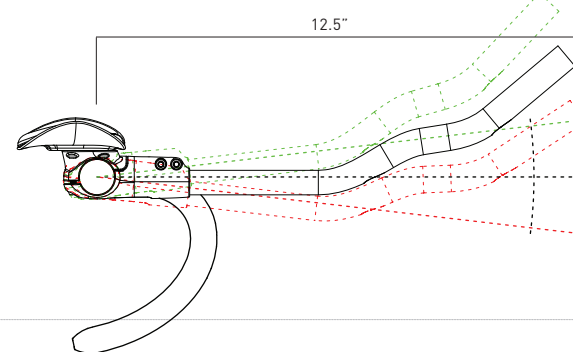

注意: ボルトAからボルトBの順に交互に、一度に1Nmずつ、5Nmになるまで締め付けます。

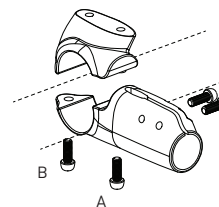

Step 10 :

ハウジングとケーブルを取り付けます。

■ ハウジング/ケーブル

